



X-pert Line

Lavojen vannehdinta terveys huomioiden

Kuormalavojen kiinnittäminen ergonomisesti,
helposti ja tehokkaasti



Terveys on ensisijainen asia elämässä.



Oscar Wilde
Kirjoittaja

Hyvät ergonomian ystävät!

Mikään ei ole ihmiselle tärkeämpää kuin oma terveys. Terveys on olennainen asia meille kaikille. Selkäkipu on nykyään yksi merkittävimmistä terveysongelmista. Lähes 50 % kaikista työntekijöistä kärsii kivusta selän ja niskan alueella.

Kumarassa asennossa työskenteleminen on kuormittavaa, etenkin tehtäessä lavojen vannehdintaa käsin. Jos haluat kuulla, miten lavavannehdinta onnistuu ergonomisella tavalla, olet oikeassa paikassa.

Se on meidän ydinosamistamme! Ergonominen, helppo ja tehokas – ErgoPack!

Et ole ehkä aiemmin lainkaan kiinnittänyt huomiota lavavannehdintaan liittyviin ongelmiin. Tai ehkä tiedät omasta kokemuksestasi, että se on vaativampaa kuin ehkä ajatellaan.

Meillä on sinulle ehdotus:

Kevennä työntekijöidesi taakkaa ja paranna yrityksesi tehokkuutta ErgoPack-koneiden avulla! Selaa, lue – ja soita meille, jos sinulla on jotain kysyttävää.

Haluamme tarjota sinulle terveyttä edistävän ja tehokkaan ratkaisun.



A. Kimmerle

Andreas Kimmerle
ErgoPackin perustaja ja keksijä



Ongelma

Tiesitkö?

50 lavan vannehdinta kahdella vanteella päivittäin tarkoittaa vuodessa yhteensä vähintään

50.000 x 

25.000 x 

Miten teillä?

lavan vannehdinta kahdella vanteella päivittäin tarkoittaa vuodessa yhteensä vähintään

x 

x 



Käsin tehtävä lavavannehdinta aiheuttaa selkäongelmia, minkä vuoksi henkilökuntaa tarvitaan enemmän ja sairauslomista aiheutuu suuremmat kulut.
Sen voi välttää!

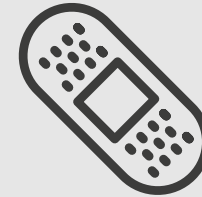

Sairausloma

Jokaisessa yrityksessä on **keskimäärin viisi**¹ pelkästään **selkä kivusta** aiheutuvaa sairauspoissaolopäivää jokaista työntekijää kohden vuodessa.



Motivaation puute

Työskentely **kumarassa asennossa** on stressaavaa ja kivuliasta työntekijöille.



Käytetty aika

Useimmissa yrityksissä tarvitaan **kaksi minuuttia** yhden lavan vannehdintaan. ErgoPack tekee saman 40 sekunnissa.

Ratkaisu



Tehokkaammat työntekijät fyysisesti helpomman työn vuoksi. Työntekijät kiittävät sinua!

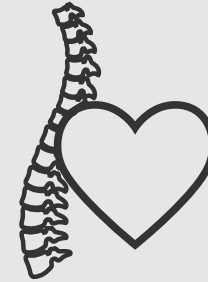

Ergonominen

Ei kumartumista, pieni tapaturmavaara, estää selkäongelmat! Innosta työntekijöitä, ja he ovat siitä kiitollisia.

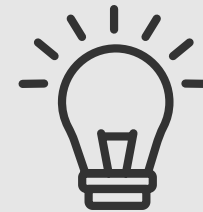

Helppokäyttöinen

Helppo käyttää, nopea opettaa työntekijöille ja vannehdinta on varmasti mukavaa.



Tehokas

67 % nopeampi lavavannehdinta takaa tehokkaamman työnkulun.



Siirrä **ErgoPack** lavan eteen. Vanteenviejä ohjaa **vanteen** lavan ali.



Ja sen jälkeen ylös lavan taustapuolelta ja lopuksi lavan yli käyttäjän ulottuville. **Vanteenviejä** palaa takaisin lähtöasentoon.



Vanteennostin ohjaa vanteen toisen pään käyttäjälle. **Saumauspää** saumaa muovivanteen tukevasti kiinni.

ErgoPackin käyttökokemukset

Elbe Flugzeugwerken suositukset

„Ennen kuin aloitimme ErgoPack-järjestelmän käytön, käytimme pitkää keppiä, laskeuduimme polvillemme ja kumarruimme lavan yli vanteen kiinnittämistä varten.“



ERGOPACKIN LISÄARVO?

Erittäin kätevä, koska järjestelmä vähentää selän kuormitusta ja nopeuttaa työtä

GÜNTHER EHRLICH
TUOTANNON TYÖNTEKIJÄ



SUOSITTELE ERGOPACKIA?

Olemme käyttäneet konetta puolentoista vuoden ajan, ja voin suositella ErgoPackia kaikille.



HENDRICK KOBER
TUOTANTOPÄÄLLIKKÖ





Tästä näet tyytyväiset
ja innostuneet asiakkaamme.
www.ergopack.com/en/testimonials



Suosituksset



Tyytyväiset asiakkaat ovat meille kaikkein tärkeintä



Asiakkaamme ovat
toimintamme ydin.
Toimintamme laatua
mitataan sen vuoksi vain
asiakstyytyvyyden
perusteella.

Yli **kolme miljardia** kumarrusliikettä vähemmän ja yli **65 000** tervettä ja iloista käyttäjää ErgoPackin ansiosta



Mercedes-Benz



amazon



3M

SIEMENS

AGFA



Miele

Palkittu tuote vähentää selän kuormitusta ”

Mitä ominaisuuksia tuotteella on oltava, jotta se tukee selkärankaa ja tuki- ja liikuntaelimiä optimaalisella tavalla ja vähentää kuormitusta eikä rasita käyttäjää?

Koska se ei ole selkeästi nähtävissä monien tuotteiden ja teollisuudenalojen yhteydessä eikä vähittäiskauppasektorilla ole siitä selkeää näkemystä, selkäterveyttä edistävä saksalainen yhdistys Aktion Gesunder Rücken e.V. (AGR) on kehittänyt avun päätöksentekoon kuluttajia varten.

AGR:n laatumerkki myönnetään vain tuotteille, joiden selkäterveyttä tukeva muotoilu on todistettu riippumattomassa testilaitoksessa, jossa testaamisesta vastaavat eri lääketieteen alojen asiantuntijat. Eryistä ja ainutlaatuista laatumerkissä on se, että eri lääketieteen alojen asiantuntijat päättävät yhdessä, mille tuotteille AGR:n laatumerkki myönnetään, eikä teollisuus vaikuta siihen lainkaan.

Useita palkintoja

Testauskriteerit ovat tarkat ja tarkastus komiteaan kuuluu eri lääketieteen alojen asiantuntijoita, joten laatumerkki on erittäin arvostettu lääketieteen maailmassa. Kuluttajien näkökulmasta laatumerkki auttaa päätöksenteossa ja takaa, että:

ErgoPack vähentää selkään kohdistuvaa kuormitusta!



ErgoPackin menestystarina



Ensimmäinen vannekoneen prototyyppi perustui kaksinkertaiseen saksijärjestelmään, joka jäljitteli saksinostopöytä.

1998



Ensimmäinen sarjatuotantomalli oli ErgoPack 300. Siinä käytettiin komposiittivanteita, joiden läpimitta oli 75 mm, ja kone oli kampikäyttöinen.

2000



Uusi ErgoPack 600 voitti kultamitalin Geneven kansainvälisillä keksijämessuilla sekä Saksan keksijöiden palkinnon. Uudella tavalla kehitetyn vanteenostimen ansiosta käyttäjän ei tarvitse enää kumartua lainkaan alaspäin.

2002



2003



Maailman ensimmäisen vanteenviejän keksiminen ja patentointi.

1999



Markkinoille tuodaan ErgoPack 500, jossa on 5 metrin vanteenviejä suurempien lavojen vannotukseen PP- ja PET-vanteilla, joiden läpimitta on 406 mm.

2001



Siirtyminen kammien käytöstä sähkökäyttöön akkuteknologian käyttöönoton myötä. ErgoPack Tool-Lift helpottaa korkeiden lavojen vannotusta sivusuunnassa, sillä siihen voi liittää erilaisia akkukäyttöisiä saumaustyökaluja.

2008

Olemme myyneet jo yli **15 000** konetta yli **60** maahan yrityksen **25**-vuotisen historian aikana.

ErgoPack 720E ja 730E ovat ensimmäisiä vannekoneita, joissa on integroitu saumaspää ja keskitetty akun virransyöttö.



Kokonaan uusittu malli 2017 sisältää yli 40 uutta ominaisuutta.



Mallia 2017 on kehitetty edelleen, ja kehitystyön tuloksena on **ErgoPack E-conomy Line**. Uusi intuitiivinen saumaspää ja kosketusnäyttö vakuuttavat ergonomisen muotoilun ja helppokäyttöisyyden ansiosta. Luotettavaa ja turvallista vannehdintaa lähes 20 vuotta.



Edistykselliset vannekoneet ja innovatiivinen akkuteknologia. **ErgoPack X-pert Line Lithium** yhdistää ergonomian, tehokkuuden ja nopean käytön uusimman litiumioniakkuteknologian ansiosta.

2011

2016

Vuodesta 2014

Vuodesta 2018

2019

2021



ErgoPack 725E- ja 740E-malleissa on täysin uudenlainen ja uusimman tekniikan mukainen saumaspää.



ErgoPack Air on uusi virstanpylväs lavavannehdinnassa. Maailman ainoa siirrettävä järjestelmä ylös nostettujen lavojen vannehdintaan.



ErgoPack X-pert Line asettaa uudet mittapuut. Saumaspään ja vannekoneen edistyksellinen elektronikka ja uudenlaiset kosketusnäytöt helpottavat käyttöä. X-pert Line asettaa uudet mittapuut myös ergonomialle.

Olemme maailman johtava ergonomisten, siirrettävien vannekoneiden valmistaja, ja meillä on toimipiste yli **30** maassa.

X-pert Line

<https://youtu.be/b-sBHobCKyc>



66M/MIN (+65%)



1200 VANTEUTUSJAKSOA (+340%)



INTUITIIVINEN KÄYTTÖ

E-conomy Line



40M/MIN



350 VANTEUTUSJAKSOA



MEKAANINEN OHJAUS

SE KUULUU JO MUKAAN

713X LI / 726X LI / 745X LI



- SÄHKÖTOIMINEN VOIMANSIIRTO JA OHJAUS OHJAUSSAUVAN AVULLA
- LITIUMAKKU
- LATURI
- LINJALASER
- ERGOPACK TOOL-LIFT
- SAUMAUSTYÖKALU
- OHJAUS KOSKETUSNÄYTÖN AVULLA



700X

- SÄHKÖTOIMINEN VOIMANSIIRTO JA OHJAUS OHJAUSSAUVAN AVULLA
- LITIUMAKKU
- LATURI
- OHJAUS KOSKETUSNÄYTÖN AVULLA

Erikoisvaruste X-pert Line

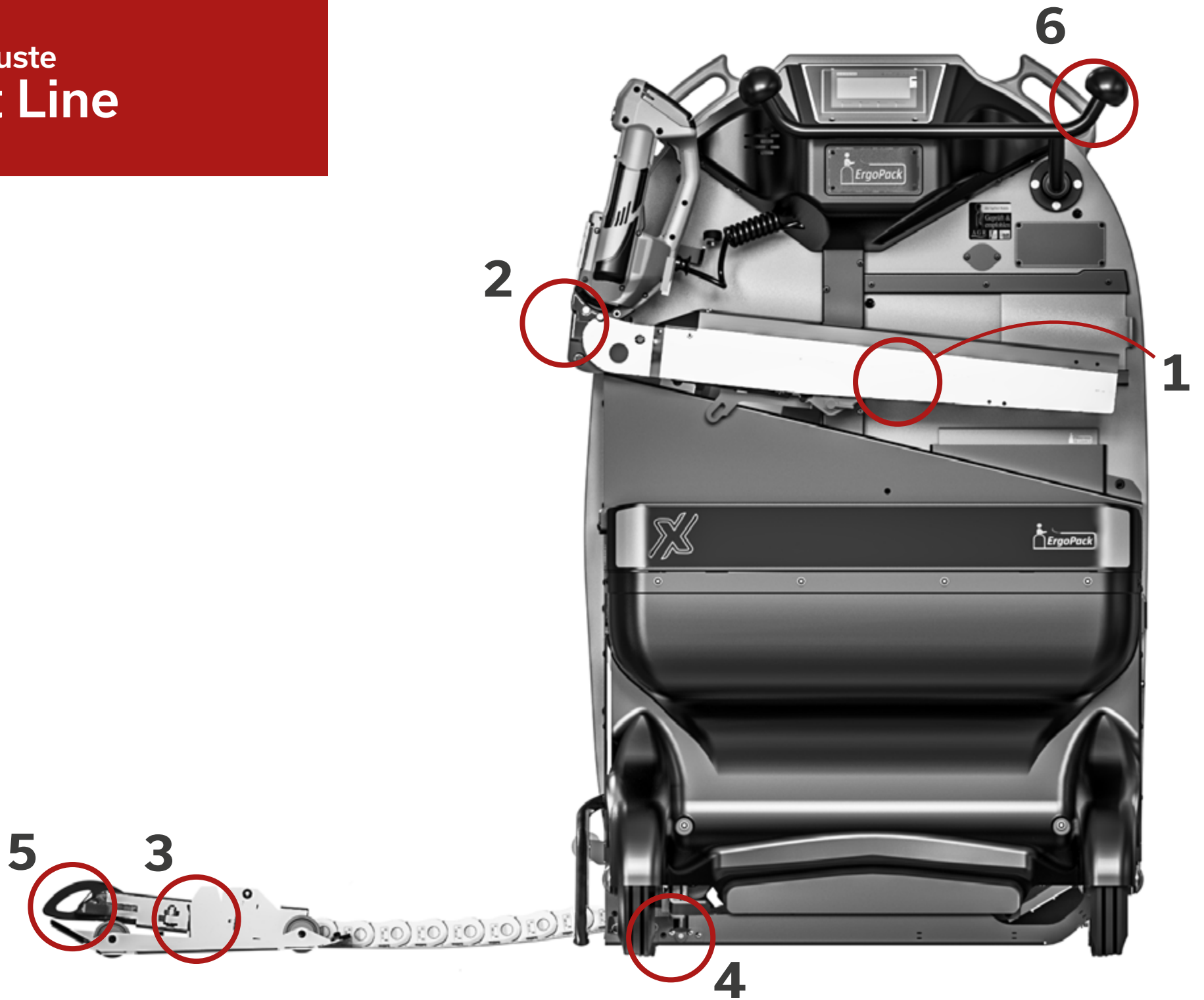

1

TRIPLEX-TOOL-LIFT

Lavakorkeus alkaen 100 mm
(korvaa vakiomallisen
ErgoPack Tool-Lift -työkalunosturin)

**2**

IRROTETTAVA SAUMAUSPÄÄ

Adapteri helpottaa ja nopeuttaa
saumuspään irrottamista Triplex-Tool-Lift-nostimesta.

**3**

KÄÄNTÖKELKKA

Kääntökelkka 47 (malleihin X-pert Line ja E-conomy Line):
Litteä versio, jonka vapaa korkeus on vähintään 47 mm

Kääntökelkka 47S (malleihin X-pert Line ja E-conomy Line):
Kapea versio, jonka vapaa leveys on vähintään 160 mm

4

VANNEJARRUN VAPAUTUS

Poljinta painamalla voi vähentää
vannerullan jarrupainetta. Se helpottaa vanteen
vetämistä koneesta käsin jopa 80 %. Se on kätevä
etenkin käsiteltäessä lavoja, joiden korkeus on 1,20 m.

**5**

PÄÄKAPPALE, JOSSA ON PUSKURI

Lavoille, joissa on sivusuunnassa enintään
40 mm ylitys, esim. pahvilaatikot ja epäsymmetriset
sivupinnat.

**6**

EASY MOVE ASSISTANT

Adapteri ErgoPackin siirtämisen
helpottamiseksi



SE KUULUU JO MUKAAN

713E / 726E / 745E

- SÄHKÖTOIMINEN VOIMANSIIRTO JA OHJAUS OHJAUSSAUVAN AVULLA
- 24 V AGM-AKKU
- LATURI
- ERGOPACK TOOL-LIFT
- SAUMAUSPÄÄ





700E

- SÄHKÖTOIMINEN VOIMANSIIRTO JA OHJAUS OHJAUSSAUVAN AVULLA
- 24 V AGM-AKKU
- LATURI



700

- MANUAALINEN KÄYTTÖ KÄSIKAMMEN AVULLA

Erikoisvaruste E-conomy Line

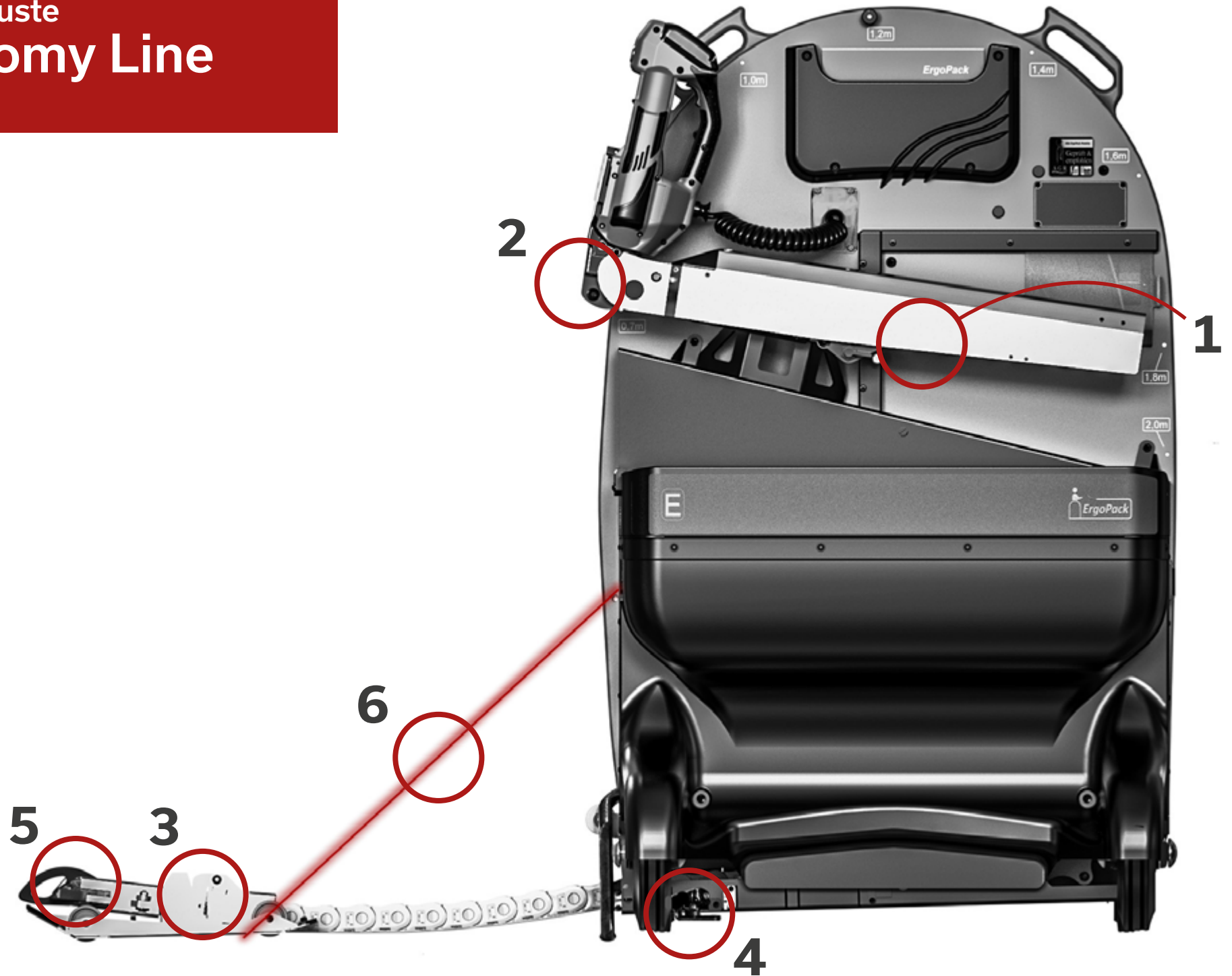

1

TRIPLEX-TOOL-LIFT

Lavakorkeus alkaen 100 mm
(korvaa vakiomallisen ErgoPack Tool-Lift
-työkalunosturin)

**2**

IRROTETTAVA SAUMASPÄÄ

Adaptteri helpottaa ja nopeuttaa
saumaspään irrottamista Triplex-Tool-Lift-
nostimesta.

**3**

KÄÄNTÖKELKKA

Kääntökelkka 47 (malleihin X-pert Line ja E-conomy Line):
Litteä versio, jonka vapaa korkeus on vähintään 47 mm
Kääntökelkka 47S (malleihin X-pert Line ja E-conomy Line):
Kapea versio, jonka vapaa leveys on vähintään 160 mm

4

VANNEJARRUN VAPAUTUS

Poljinta painamalla voi vähentää
vannerullan jarrupainetta. Se helpottaa vanteen
vetämistä koneesta käsin jopa 80 %. Se on kätevä
etenkin käsiteltäessä lavoja, joiden korkeus on 1,20 m.

**5**

PÄÄKAPPALE, JOSSA ON PUSKURI

Lavoille, joissa on sivusuunnassa enintään
40 mm ylitys, esim.
pahvilaatikot ja epäsymmetriset sivupinnat.









**6**









LINJALASER

Punaisen laserviivan avulla koneen saa
sijoitettua lavan eteen nopeasti, tarkasti ja
turvallisesti



Tuotesarja

		ErgoPack X-pert Line				ErgoPack E-conomy Line				
Malli	700X LI	713X LI	726X LI	745X LI	700	700E	713E	726E	745E	
										
Teho	235W	235W	235W	235W	-	93W	93W	93W	93W	
Käyttövoima	Sähkömoottori, jossa on vahvistettu kulmavaihte, sähkötoiminen ohjaus				manuaalisesti käsikammen avulla	Sähkömoottori, jossa on hammaspyörä, sähkötoiminen ohjaus				
Akku	Litiumakku (väillataus mahdollinen)	Lithium battery (inter-charging possible)	Lithium battery (inter-charging possible)	Lithium battery (inter-charging possible)	-	2 x 12V AGM	2 x 12V AGM	2 x 12V AGM	2 x 12V AGM	
Käyttöjännite	36V	36V	36V	36V	-	24V	24V	24V	24V	
Vanteusjaksoa / akun lataus (vakiovanteutus)	1.200	1.200	1.200	1.200	-	350	350	350	350	
Laturi	36 V:n laturi, 10A	36 V:n laturi, 10A	36 V:n laturi, 10A	36 V:n laturi, 10A	-	2 x 12V kaksoislaturi, 2A	2 x 12V kaksoislaturi, 2A	2 x 12V kaksoislaturi, 2A	2 x 12V kaksoislaturi, 2A	
Ketjun nopeus	66m/min	66m/min	66m/min	66m/min	-	40m/min	40m/min	40m/min	40m/min	
Lavan leveyden asetus	Siemens Industrial -kosketusnäytön kautta 10 cm kerrallaan, toimii työkaluineet kädessä				mekaanisesti asettamalla pulitti sopivaan kohtaan 20 cm kerrallaan					
Muut asetukset	Yksilölliset asetukset Siemens Industrial -kosketusnäytön avulla, esimerkiksi: <ul style="list-style-type: none"> ketjun nopeus ketjun pituus valmiusaika-ajastin vanteenostimen aika yläasennossa linjalaserin kytkeminen päälle / pois päältä saumaspään kytkeminen päälle / pois päältä 				-	-	-	-	-	
Mittarit	<ul style="list-style-type: none"> varaustaso graafisesti ja prosentteina ilmaistuna lavan leveyden asetus vanteenviejän asennon pysyvä graafinen ilmaisin vanteusjaksot liukuikkunan avaus graafisesti ja kirjoitettuna turvallisuusohjeet valikko-ohjattu vaiheittainen kuvaus puoliautomasoidusta vannerullan vaihdosta 				-	3 LED-valoa (vihreä/keltainen/vihreä-keltainen) osoittavat varaustilan, punainen LED-valo vilkkuu liukuikkunan ollessa auki			-	
Ohjelmistopäivitys	helppo päivittää USB-muistitikun avulla				-	rajoitettu, vain valmistaja				

		ErgoPack X-pert Line				ErgoPack E-conomy Line				
Malli		700X LI	713X LI	726X LI	745X LI	700	700E	713E	726E	745E
										
Vakiovaruste	AGR-todistus	✓	✓	✓	✓	✓	✓	✓	✓	✓
	Vanteenviejä				lasikuituvahvistettu, erittäin kestävä Soft-Slide-erikoisketju					
	Tool-Lift	-	✓	✓	✓	-	-	✓	✓	✓
	Saumauspää	-	✓	✓	✓	-	-	✓	✓	✓
	Kiristysvoima	-	150N - 1200N	400N - 2500N	400N - 4500N	-	-	150N - 1200N	400N - 2500N	400N - 4500N
	Vannetyyppi	PP/PET	PP/PET	PP/PET	PP/PET	PP/PET	PP/PET	PP/PET	PP/PET	PP/PET
	Vanteen leveys	9-25mm	9-13mm	12-16mm	15-19mm	9-25mm	9-25mm	9-13mm	12-16mm	15-19mm
Vanteen paksuus	0,5-1,3mm	0,35-0,85mm	0,5-1,0mm	0,8-1,3mm	0,5-1,3mm	0,5-1,3mm	0,35-0,85mm	0,5-1,0mm	0,8-1,3mm	
Erikoisvaruste	Triplex-Tool-Lift	-	✓	✓	✓	-	-	✓	✓	✓
	Irrotettava saumauspää	-	✓	✓	✓	-	-	✓	✓	✓
	Linjalaser	✓	✓	✓	✓	-	✓	✓	✓	✓
	Vannejarrun vapautus	✓	✓	✓	✓	✓	✓	✓	✓	✓
	Kääntökelkka	47 / 47S	47 / 47S	47 / 47S	47 / 47S	47 / 47S / 85S	47 / 47S / 85S	47 / 47S / 85S	47 / 47S / 85S	47 / 47S / 85S
	Pääkappale, jossa on puskuri	✓	✓	✓	✓	✓	✓	✓	✓	✓
Lisätarvikkeet	Liikutettava lisälaitte korkeille lavoille	✓	✓	✓	✓	-	✓	✓	✓	✓
	Paikallaan oleva kelkkatunneli	✓	✓	✓	✓	-	✓	✓	✓	✓
	Siirrettävä kelkkatunneliasema	✓	✓	✓	✓	-	✓	✓	✓	✓

AIR

**SE KUULUU JO
MUKAAN**

”

AIR 713-580 / 726-580 / 745-580

- SÄHKÖTOIMINEN VOIMANSIIRTO JA OHJAUS OHJAUSSAUVAN AVULLA
- 24 V AGM-AKKU
- LATURI
- ERGOPACK TRIPLEX-TOOL-LIFT
- SAUMAUSPÄÄ
- KORKEUSSÄÄDETTÄVÄ

ErgoPack Air on uusi virstanpylväs lavavannehdinnassa. Maailman ainoa siirrettävä järjestelmä ylös nostettujen lavojen vannehdintaan. Kaksinkertaisen vanteenviejän voi säätää portaattomasti jopa 580 mm korkeuteen. ErgoPack Air -mallissa on automaattinen lavan leveyden tunnisti, joka toimii kahden ultraäänitunnistimen avulla.

Soveltuu käyttöön tavanomaisilla linjoilla, nostopöydillä ja vetotrukeissa sekä monissa muissa käyttösovelluksissa.





LIIKUTETTAVA LISÄLAITE KORKEILLE LAVOILLE JOPA 3 M KORKEILLE LAVOILLE

Tämä mukautettu lisälaitte on tarkoitettu jopa 3 metrin korkuisten lavojen vannehdintaan. Se on ihanteellinen ratkaisu lavoille, joilla on ulkonevia tai herkkiä tuotteita (esim. lakatut pinnat), sillä vannehdinta onnistuu turvallisesti ja huolellisesti. Kiinnitetään ErgoPack-koneeseen irrotettavan pikakiinnikkeen avulla. Kun lisälaitte irrotetaan ErgoPack-koneesta, tavanomaisia enintään 2,3 m korkeita lavoja voi käsitellä tavanomaiseen tapaan.





LAVAJALKOJEN VANNEHDINTA PAIKALLAAN OLEVAT KELKKATUNNELIT

Paikallaan olevat kelkkatunnelit on kiinnitetty lattiaan, ja niitä voi käyttää minkä tahansa vakiomallisen ErgoPack-koneen kanssa. Tunnelit mukautuvat yksilöllisesti lavajalkojen leveyden mukaan.

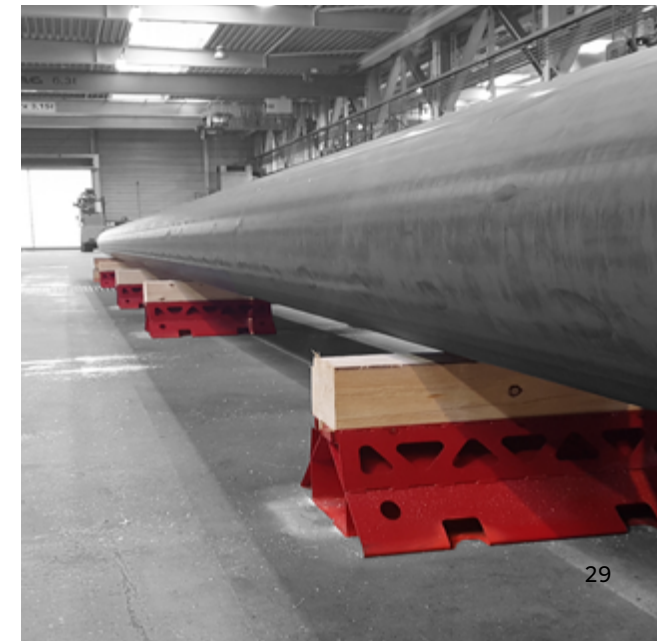



LAVAJALKOJEN VANNEHDINTA SIIRRETTÄVÄ KELKKATUNNELIASEMA | PAIKASTA RIIPPUMATON

Joustava ja tarkka. Siirrettävä kelkkatunneliasema kiinnittää vanteen lavaan ja jalkoihin. Lavajalkojen etäisyyttä voi säätää jatkuvasti integroidun mittanauhan avulla.

Aina tarpeidesi mukaan – siirrettävä kelkkatunneliasema valmistetaan vaatimustesi mukaan. Koko aseman voi siirtää tarvittavaan käyttöpaikkaan.

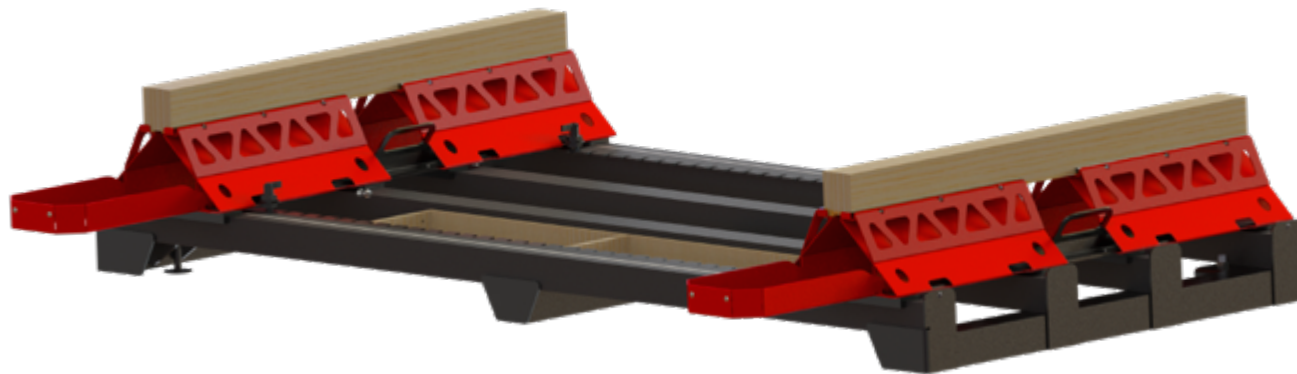

ErgoPack periaate

Tekninen asiantuntemuksemme lavakuormien vanteutuksessa on ollut yrityksemme perustana vuodesta 1999 alkaen. Kehitämme, valmistamme ja toimitamme siirrettäviä korkealaatuisia vanteutusjärjestelmiä, jotka ovat ainutlaatuisia maailmanlaajuisesti.

Tavoitteemme on lisätä työturvallisuutta ja ergonomiia käsin tapahtuvan lavakuormien vanteutuksen sektorilla. Pyrimme lisäksi edistämään kaikkien käyttäjien terveyttä ja motivaatiota, samoin kuin asiakkaidemme logistiikkaprosessien tehokkuutta.

Samalla olemme määritelleet kokonaan uudelleen lavakuormien vanteutusmenetelmän keskittymällä patentoituihin, innovatiivisiin ja toimivuudeltaan korkealuokkaisiin tuotteisiin.



ErgoPack Deutschland GmbH
Hanns-Martin-Schleyer-Str. 21
89415 Lauingen/Donau
Germany
+49 (0)9072 70283-0

info@ergopack.de
www.ergopack.de

Aina lähelläsi



**KIINNOSTUITKO?
VIERAILEMME LUONASI MIELELLÄMME.**

EI SITOUTUMISTA JA TÄYSIN MAKSUTTA

Kiinnostuitko ErgoPack-järjestelmästä?
Mutta et ole varmas sen sopivuudesta käyttöolosuhteisiisi?
Vierailemme luonasi mielellämme.

Havainnollistamme järjestelmän toimintaa ja
ominaisuuksia sinun käyttöympäristössäsi.
Sinun lavoillasi.

Sinun työntekijöitäsi varten. Tietysti maksutta ja ilman
mitään sitoumuksia. Saat asiakaskohtaisesti räätälöidyn
tarjouksen, jossa on huomioitu yksilölliset tarpeesi.

Yksilöllinen koulutus



**KIINNOSTUITKO KOULUTUKSESTA TAI
TARVITSETKO OHJEITA?**

Toimitus- ja neuvontapalvelu perehdyttää työntekijäsi heti ErgoPackin käyttöön. Se on sinulle helppoa.

Järjestä koulutus työntekijöillesi järjestelmän tilaamisen yhteydessä. ErgoPack-asiantuntija toimittaa järjestelmän henkilökohtaisesti ja kouluttaa työntekijäsi. Siihen kannattaa varata aikaa noin kaksi tuntia.

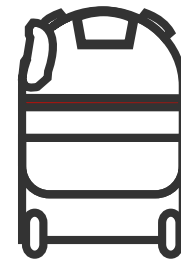

- Peruskäyttö
- Huolto ja kunnossapito
- Vannerullan vaihto
- Turvallisuusohjeet

Ota meihin yhteyttä

Vierailemme luonasi mielellämme. Esittelemme järjestelmän toimintaa ja sen tarjoamia mahdollisuuksia sinun käyttöalueellasi! Sinun lavoillasi! Sinun työntekijöitäsä varten! Tietysti ilman sitoutumista ja täysin maksutta!



FIN v.01



ErgoPack Suomi
by Mercamer Oy
Utustie 3 B
01770 VANTAA
Finland
+358 (0)10 5633 100
info@ergopack.fi
www.ergopack.com



W W W . E R G O P A C K . C O M